



جواز سفرك لتكون **فريدًا**

طقم مساحات BMW E28 للمصابيح الأمامية



دليل التثبيت

العربية

تم إنشاء هذا المستند لإرشادك خلال عملية التثبيت. تبقى مسؤوليتك ضمان عدم حدوث أي ضرر لسيارتك أو المنتج الذي تم شراؤه أو نفسك أثناء هذه العملية

شكرا على الشراء!

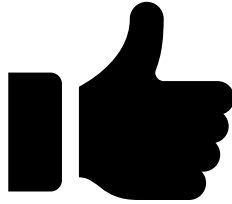

نوصي دائما بأن تقوم بربط حزام الأمان أثناء القيادة

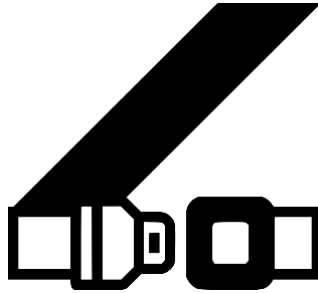

#iDriveiCare

جدول المحتويات

1. مقدمة المنتج
2. محتويات طقم مساحات المصباح الأمامي
3. الأدوات الموصى بها
4. تحديد المواصفات واجهة المصباح الأمامي الخاص بك
(أمريكي أو أوروبي)
5. إرشادات حول كيفية إزالة واجهة المصباح الأمامي
6. تحديد موضع المناسب لتثبيت كل من فوهة رذاذ الماء و طقم
مساحات المصباح الأمامي
7. إزالة حلقة الدائرية للمصابيح الأمامية
8. تثبيت وتحديد موضع موجه شفرات المسحة
9. إعادة تثبيت واجهة المصباح الأمامي
10. تركيب مساحات المصباح الأمامي

حول هذا المنتج

نحن فخورون بتقديم مجموعة المساحات للمصابيح الأمامية في جودة المصنع تم إعادة تصنيعها بعناية لتلبية المعايير الخاصة بك وتزويد عشاق السيارات بأفضل الأسعار ودائمة دون الحاجة إلى القلق بشأن تناسبها



داخل الحزمة الخاصة بك، سوف تتلقى

- .A x4 شفرات ممسحة مع مفصل تثبيت
- .B x2 ماسحات المصابيح الأمامية (اليسار واليمين)
- .C x12 موجه ممسحة مع البراغي التثبيت
- .D x2 رذاذ فوهة الماء
- .E x2 طقم تركيب ماسحات المصابيح الأمامية (تستخدم في حال محرك ماسحة المصباح الأمامي الأصلي غير متوفر)

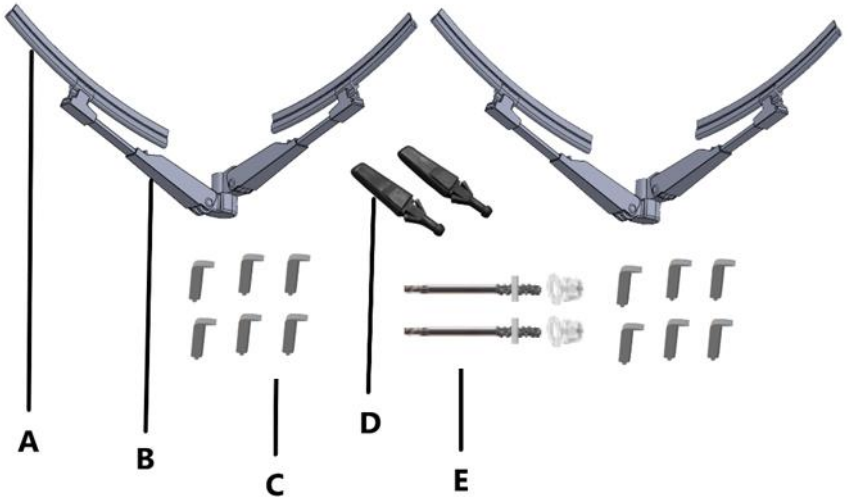

الأدوات الموصى بها:

1. أداة المفك أو مأخذ 8 ملم



1. مثقاب كهربائي مع ريشة 3mm

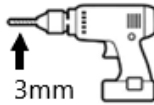

3. حفر فوهة رذاذ الماء وممسحة المصابيح الأمامية
(لنماذج الولايات المتحدة فقط)

Wiper blade stopper drill



6mm

Water nozzle spray square drill



9.5mm

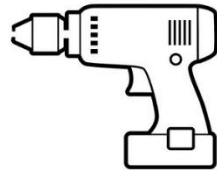

ملاحظة: الأدوات المذكورة أعلاه غير مرفق مع طلبك و أي تعديل على
مسؤوليتك الخاصة

قبل البدء

أولاً، تحتاج إلى تحديد ما إذا كان لديك مواصفات أمريكي أو أوروبي. أدناه سترى مثالاً على ذلك

الصورة 1 : اختلافات واجهة المصباح الأمامي



US Specs

(Without Wiper and water spray hole)

Euro Specs

(With wiper and water spray nozzle hole)

أ : ثقب لمحرك ماسحة المصابيح الأمامية
ب: ثقب رذاذ فوهة الماء

ملاحظة: لا تحتوي مواصفات واجهة المصباح الأمريكية على ثقب تم حفره مسبقاً ليناسب ماسحة المصباح الأمامي أو فوهة رذاذ الماء. في هذه الحالة، سوف تحتاج إلى حفر A و B على مسؤوليتك الخاصة أو تغييره إلى تصميم أوروبي

دليل التثبيت

إزالة كل من واجهة المصابيح الأمامية (اليسار واليمين) عن طريق فك السحابات المعدنية العلوية وفك البراغي السفلية كما هو موضح أدناه

الصورة 2 (بي ام دبليو E28 المصابيح الأمامية تفاصيل تركيب الواجهة)

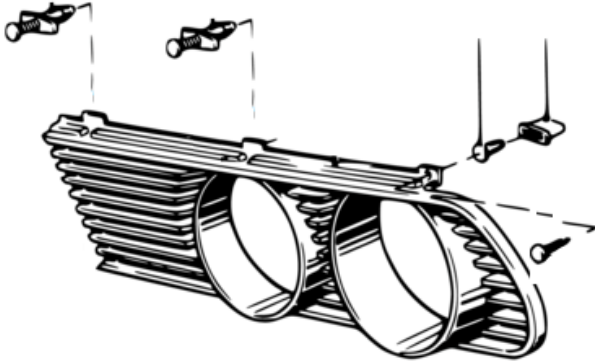

ملاحظة: إذا كان لديك محرك ماسحة المصباح الأصلي ، فيمكن لهذا الجزء أن يثبت مباشرة دون تغييرات

دليل التثبيت

1. تثبيت الممسحة في الموقف A (انظر أدناه)
 2. تثبيت رذاذ فوهة الماء في موقف B من الخارج عن طريق دفعها حتى تسمع نقرة (تثبيتها اختياري إذا لم يكن لديك نظام الغسيل الكامل)
- الصورة 3 (رذاذ فوهة المياه وموقع تركيب ذراع الممسحة)

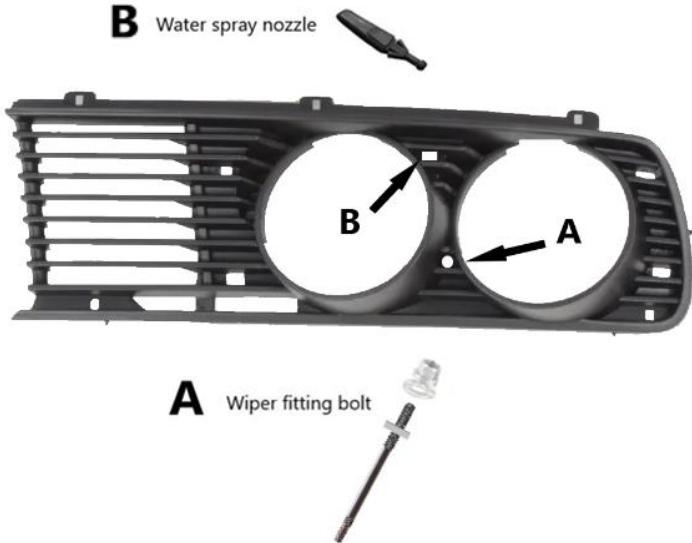

دليل التثبيت

1. إزالة جميع حلقات المصابيح الأمامية عن طريق سحبها بلطف

الصورة 4 (حلقة الاحتفاظ بالمصابيح الأمامية)



Retention Ring Lock

ملاحظة: تحتوي حلقات الاحتفاظ بالمصابيح الأمامية على مشبك قفل. يجب إعادتها كما كانت لتفادي سقوطها

دليل التثبيت

1. قم بحفر (8x) فتحات قياس 3mm لحلقة الاحتجاز الأصغر لتناسب تثبيت براغي موجهة الماسحة و (6x) فتحات قياس 3mm لحلقة الاحتجاز الكبيرة

الصورة 5 (الموضع الصحيح لموجهة الماسحة)



دليل التثبيت

1. أعد تثبيت واجهة المصابيح الأمامية في السيارة
(تحقق من الصورة 2 أعلاه)
2. قم بتركيب أذرع مساحة المصباح فوق مجموعة التركيب وشد
المزلاج لتثبيت المساحة في مكانها (تحقق من تركيب الذراع الصحيح)
(للمسحة اليمنى واليسرى)

الصورة 6 (تثبيت المساحة في مكانها)

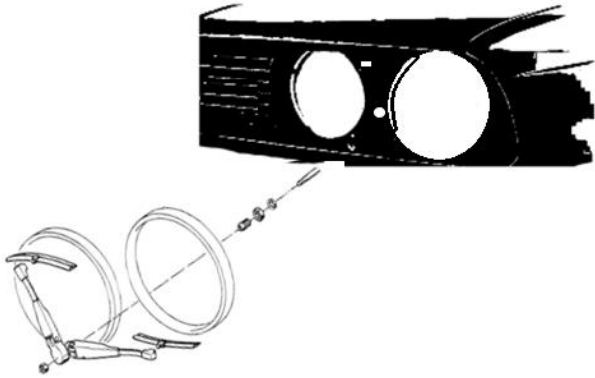

ملاحظة: تأكد من معايرة موضع دوران أذرع المساحات قبل خفض شفرات
المساحات عند التثبيت على محرك لتجنب التلف الناتج عن المعايرة
الخاطئة



تهانينا لتثبيت

ماسحات المصابيح الأمامية في سيارتك

BMW E28

أنت اصبحت الآن رسمياً **فريد** من نوعك

www.MYclassicparts.com